

# Öppningsmått olika profilsystem

## Dörrbladsmått, karmyttermått.

Beroende på val av karmprofilers bredd kan dörrbladsmått variera. Karmprofiler finns i bredd 30, 50 och 85 mm. Formel för att beräkna dörrbladsmått utifrån karmyttermått ser ut enligt följande:

Enkeldörr: Dörrbladsmått = Karmyttermått - (bredd karmprofil framkant + bakkant) - 20 mm (dörrspringor).

Enkeldörr (klämfri bakkant): Dörrbladsmått = karmyttermått - (bredd karmprofil framkant + bakkant) - 35 mm (dörrspringor).

Se ritning 4-6370 (måttdefinitioner).

## Profilsystemens profildjup

Siffror 2 och 3 i de olika profilsystemen beskriver djupet. Tex SP 56500 har profildjup 65 mm. Se tabell 1 för profilsystemens profildjup.

Tabell 1

<i>System</i>	<i>Profildjup</i>
SP 35000	50 mm
SP 55000	50 mm
SP 75000	50 mm
SP 56500	65 mm
SP 76500	65 mm
SP 57000	70 mm
SP 77000	70 mm
SP 59000	90 mm
SP 79000	90 mm

## Fritt öppningsmått.

Det fria öppningsmåtten vid 90 grader öppning varierar beroende på det valda profilsystemets djup och bredd på karmprofiler. Fria öppningsmåtten varierar även vid val och placering av gångjärn. Se ritning 4-6371 (placering av gångjärn). Se tabell 2-5 för att beräkna fritt öppningsmått 90 grader.

Tabell 2.

<i>Svetsgångjärn SP 8CLSBB160 SP 82015013 SP 81534152025EC160</i>	<i>Fritt 90 grader profildjup 50 mm</i>	<i>Fritt 90 grader profildjup 65 mm</i>	<i>Fritt 90 grader profildjup 70 mm</i>	<i>Fritt 90 grader profildjup 90 mm</i>
<b>Enkeldörr</b>	KYM – (bredd karmprofil framkant + bakkant) – 70 mm.	KYM – (bredd karmprofil framkant + bakkant) – 85 mm.	KYM – (bredd karmprofil framkant + bakkant) – 90 mm.	KYM – (bredd karmprofil framkant + bakkant) – 110 mm.
<b>Pardörr</b>	KYM – (bredd karmprofil framkant + bakkant) – 100 mm.	KYM – (bredd karmprofil framkant + bakkant) – 130 mm.	KYM – (bredd karmprofil framkant + bakkant) – 140 mm.	KYM – (bredd karmprofil framkant + bakkant) – 180 mm.

KYM = karmyttermått. Behör etc. är ej inkluderat. Avvikelser kan förekomma beroende på gångjärnets placering.

Tabell 3.

<i>Skruvgångjärn SP 820165</i>	<i>Fritt 90 grader profildjup 50 mm</i>	<i>Fritt 90 grader profildjup 65 mm</i>	<i>Fritt 90 grader profildjup 70 mm</i>	<i>Fritt 90 grader profildjup 90 mm</i>
<b>Enkeldörr</b>	KYM – (bredd karmprofil framkant + bakkant) – 65 mm.	KYM – (bredd karmprofil framkant + bakkant) – 80 mm.	KYM – (bredd karmprofil framkant + bakkant) – 85 mm.	KYM – (bredd karmprofil framkant + bakkant) – 105 mm.
<b>Pardörr</b>	KYM – (bredd karmprofil framkant + bakkant) – 90 mm.	KYM – (bredd karmprofil framkant + bakkant) – 120 mm.	KYM – (bredd karmprofil framkant + bakkant) – 130 mm.	KYM – (bredd karmprofil framkant + bakkant) – 170 mm.

KYM = karmyttermått. Behör etc. är ej inkluderat. Avvikelser kan förekomma beroende på gångjärnets placering.

Tabell 4.

<i>Gångjärn för klämfri bakkant SP 8KO4 Dr Hahn Turband 4</i>	<i>Fritt 90 grader profildjup 50 mm</i>	<i>Fritt 90 grader profildjup 65 mm</i>	<i>Fritt 90 grader profildjup 70 mm</i>	<i>Fritt 90 grader profildjup 90 mm</i>
<b>Enkeldörr (klämfri)</b>	KYM – (bredd karmprofil framkant + bakkant) – 95 mm.	KYM – (bredd karmprofil framkant + bakkant) – 110 mm.	KYM – (bredd karmprofil framkant + bakkant) – 115 mm.	KYM – (bredd karmprofil framkant + bakkant) – 135 mm.
<b>Pardörr (klämfri)</b>	KYM – (bredd karmprofil framkant + bakkant) – 150 mm.	KYM – (bredd karmprofil framkant + bakkant) – 180 mm.	KYM – (bredd karmprofil framkant + bakkant) – 190 mm.	KYM – (bredd karmprofil framkant + bakkant) – 230 mm.

KYM = karmyttermått. Behör etc. är ej inkluderat. Avvikelser kan förekomma beroende på gångjärnets placering.

Tabell 5.

<i>Dolt gångjärn* SP 8153754 SP 815375470</i>	<i>Fritt 90 grader profildjup 50 mm</i>	<i>Fritt 90 grader profildjup 65 mm</i>	<i>Fritt 90 grader profildjup 70 mm</i>	<i>Fritt 90 grader profildjup 90 mm</i>
<b>Enkeldörr</b>	KYM – (bredd karmprofil framkant + bakkant) – 40 mm.	KYM – (bredd karmprofil framkant + bakkant) – 50 mm.	KYM – (bredd karmprofil framkant + bakkant) – 55 mm.	KYM – (bredd karmprofil framkant + bakkant) – 75 mm.
<b>Pardörr</b>	KYM – (bredd karmprofil framkant + bakkant) – 40 mm.	KYM – (bredd karmprofil framkant + bakkant) – 60 mm.	KYM – (bredd karmprofil framkant + bakkant) – 70 mm.	KYM – (bredd karmprofil framkant + bakkant) – 110 mm.

KYM = karmyttermått. Behör etc. är ej inkluderat. Avvikelser kan förekomma beroende på gångjärnets placering.

\* Dolt gångjärn max öppningsvinkel 107°.

Fritt öppningsmått 180 grader varierar beroende på val av hur breda karmprofilerna är. Se tabell 6 för att beräkna fritt öppningsmått 180 grader.

Tabell 6.

<i>Dörr</i>	<i>Fritt 180 grader</i>
<i>Enkeldörr</i>	KYM – (bredd karmprofil framkant + bakkant) – 40 mm.
<i>Pardörr</i>	KYM – (bredd karmprofil framkant + bakkant) – 40 mm.
<i>Enkeldörr (klämfri)</i>	KYM – (bredd karmprofil framkant + bakkant) – 45 mm.
<i>Pardörr (klämfri)</i>	KYM – (bredd karmprofil framkant + bakkant) – 50 mm.

KYM = karmyttermått

Tabeller nedan med olika val av gångjärn anger karmyttermått (KYM) och dörrbladsmått (DBL) vid fritt öppningsmått 800 mm respektive 1200 mm vid 90 graders öppning.

Tabell 7.

<i>Svetsgångjärn</i>						
<i>SP 8CLSBB160, SP 82015013 och SP 81534152025EC160</i>						
<i>Dörr</i>	<i>Profildjup</i>	<i>Profilbredd karm</i>	<i>KYM fritt 800 mm</i>	<i>DBL fritt 800 mm</i>	<i>KYM fritt 1200 mm</i>	<i>DBL fritt 1200 mm</i>
Enkel	50	50	970 mm	850 mm	1370 mm	1250 mm
Enkel	50	30	930 mm	850 mm	1330 mm	1250 mm
Enkel	65	50	985 mm	865 mm	1385 mm	1265 mm
Enkel	65	30	945 mm	865 mm	1345 mm	1265 mm
Enkel	70	50	990 mm	870 mm	1390 mm	1270 mm
Enkel	70	30	950 mm	870 mm	1350 mm	1270 mm
Enkel	90	50	1010 mm	890 mm	1410 mm	1290 mm
Enkel	90	30	970 mm	890 mm	1370 mm	1290 mm

Behör etc. är ej inkluderat vid fritt öppningsmått. Avvikelser kan förekomma beroende på gångjärnets placering.

Tabell 8.

<b><i>Skruvgångjärn SP 820165</i></b>						
<b><i>Dörr</i></b>	<b><i>Profildjup</i></b>	<b><i>Profilbredd karm</i></b>	<b><i>KYM fritt 800 mm</i></b>	<b><i>DBL fritt 800 mm</i></b>	<b><i>KYM fritt 1200 mm</i></b>	<b><i>DBL fritt 1200 mm</i></b>
Enkel	50	50	965 mm	845 mm	1365 mm	1245 mm
Enkel	50	30	925 mm	845 mm	1325 mm	1245 mm
Enkel	65	50	980 mm	860 mm	1380 mm	1260 mm
Enkel	65	30	940 mm	860 mm	1340 mm	1260 mm
Enkel	70	50	985 mm	865 mm	1385 mm	1265 mm
Enkel	70	30	945 mm	865 mm	1345 mm	1265 mm
Enkel	90	50	1005 mm	885 mm	1405 mm	1285 mm
Enkel	90	30	965 mm	885 mm	1365 mm	1285 mm

Behör etc. är ej inkluderat vid fritt öppningsmått. Avvikelser kan förekomma beroende på gångjärnets placering.

Tabell 9.

<b><i>Gångjärn för klämfri bakkant SP 8KO4 och Dr Hahn Turband 4</i></b>						
<b><i>Dörr</i></b>	<b><i>Profildjup</i></b>	<b><i>Profilbredd karm</i></b>	<b><i>KYM fritt 800 mm</i></b>	<b><i>DBL fritt 800 mm</i></b>	<b><i>KYM fritt 1200 mm</i></b>	<b><i>DBL fritt 1200 mm</i></b>
Enkel	50	50	995 mm	860 mm	1395 mm	1260 mm
Enkel	50	30	955 mm	860 mm	1355 mm	1260 mm
Enkel	65	50	1010 mm	875 mm	1410 mm	1275 mm
Enkel	65	30	970 mm	875 mm	1370 mm	1275 mm
Enkel	70	50	1015 mm	880 mm	1415 mm	1280 mm
Enkel	70	30	975 mm	880 mm	1375 mm	1280 mm
Enkel	90	50	1035 mm	900 mm	1435 mm	1300 mm
Enkel	90	30	995 mm	900 mm	1395 mm	1300 mm

Behör etc. är ej inkluderat vid fritt öppningsmått. Avvikelser kan förekomma beroende på gångjärnets placering.

Tabell 10.

<b>Dolt gångjärn*</b>						
<b>SP 8153754 och SP 815375470</b>						
<b>Dörr</b>	<b>Profildjup</b>	<b>Profilbredd karm</b>	<b>KYM fritt 800 mm</b>	<b>DBL fritt 800 mm</b>	<b>KYM fritt 1200 mm</b>	<b>DBL fritt 1200 mm</b>
Enkel	50	50	940 mm	820 mm	1340 mm	1220 mm
Enkel	65	50	950 mm	830 mm	1350 mm	1230 mm
Enkel	70	50	955 mm	835 mm	1355 mm	1235 mm
Enkel	90	50	975 mm	855 mm	1375 mm	1255 mm

Behör etc. är ej inkluderat vid fritt öppningsmått. Avvikelser kan förekomma beroende på gångjärnets placering.

\* Dolt gångjärn max öppningsvinkel 107°.

## Minsta öppningsbara blad

Minsta blad (aktivt dörrblad) / karm för öppningsbara delar. Se tabell 11.

Tabell 11.

<b>Profildjup</b>	<b>Dörrbladsmått</b>	<b>Karmyttermått (profilbredd 30 mm)</b>
50	370 mm	450 mm
65	470 mm	550 mm
70	520 mm	600 mm
90	680 mm	760 mm

10 mm spel mellan blad och karm. Svetsgångjärn placerad enligt ritning 4-6371. 3 mm tjock stolpe för slutbleck placerad i karmens framkant.

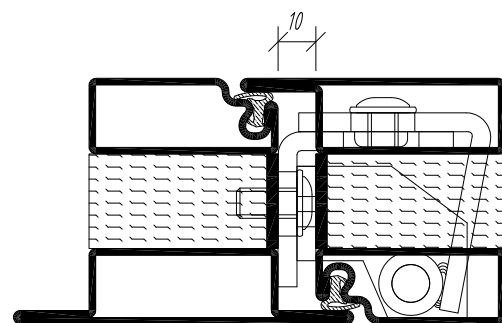
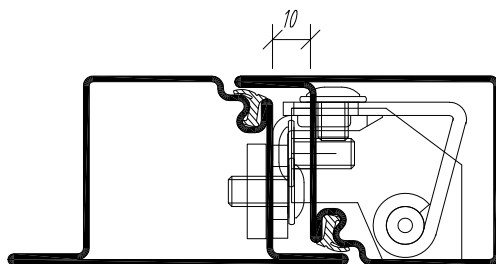
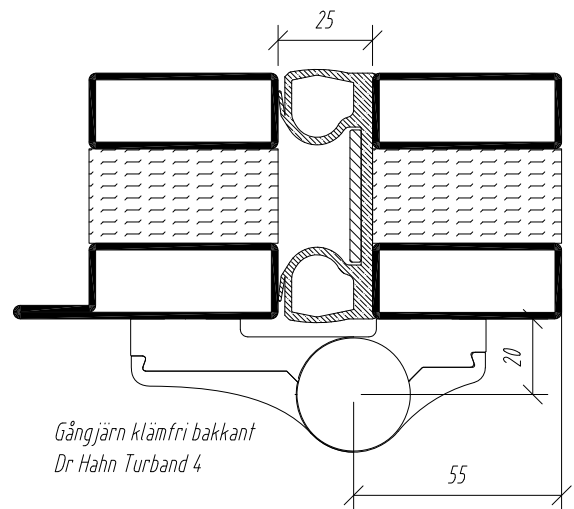
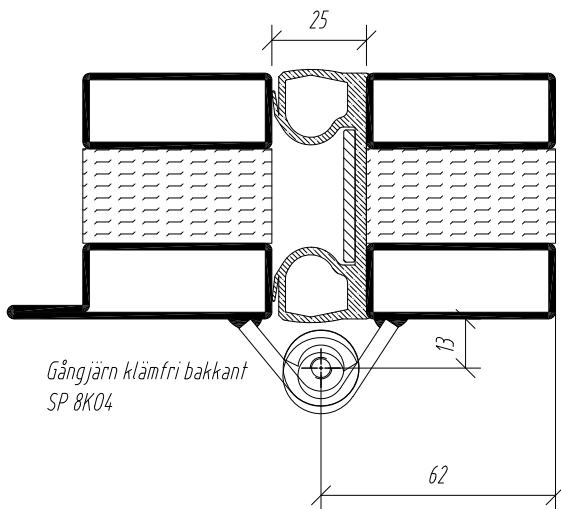
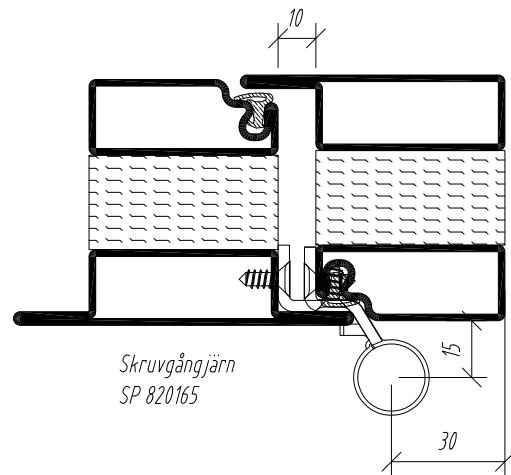
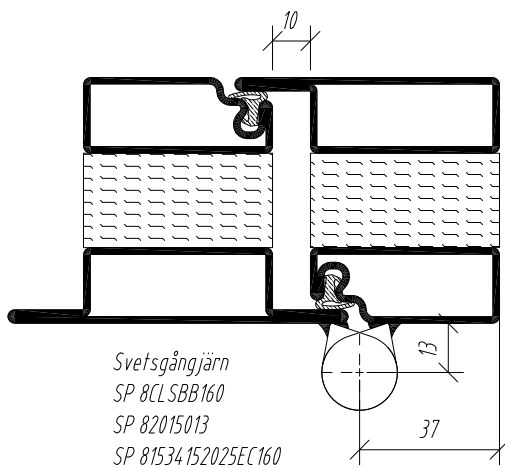

Ritad av JC	Kontrollerad -	Datum 210927	Skala -	Ritn. nr. 4-6371
			Titel Placering av gångjärn	

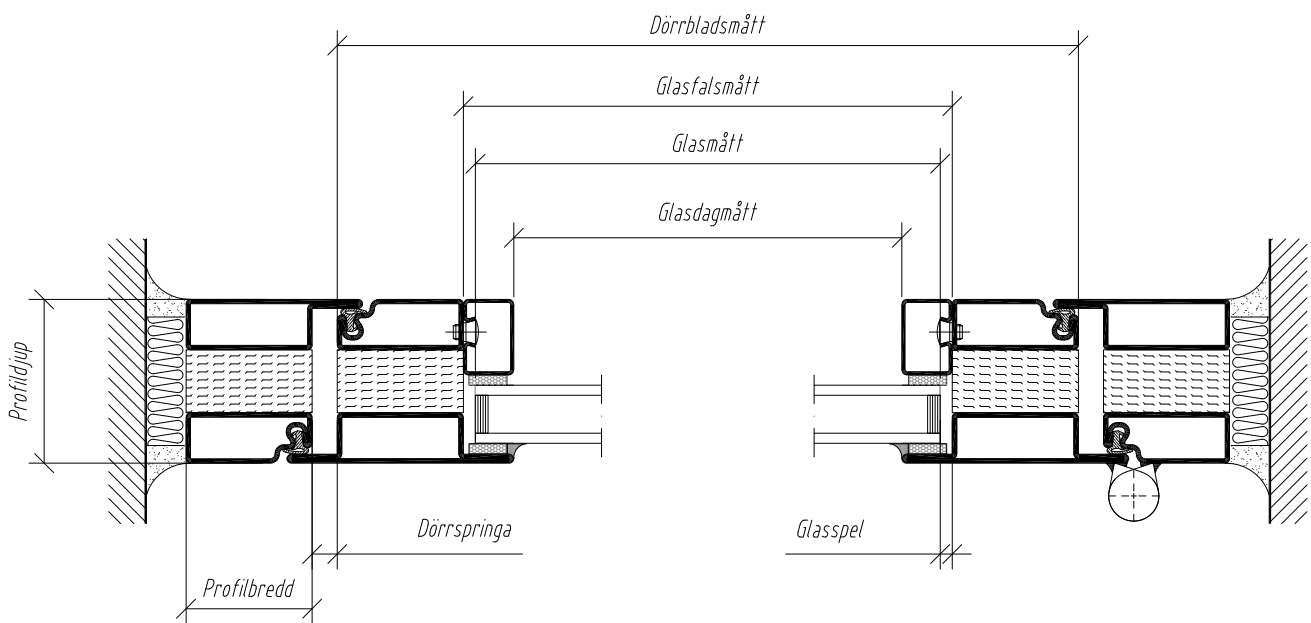
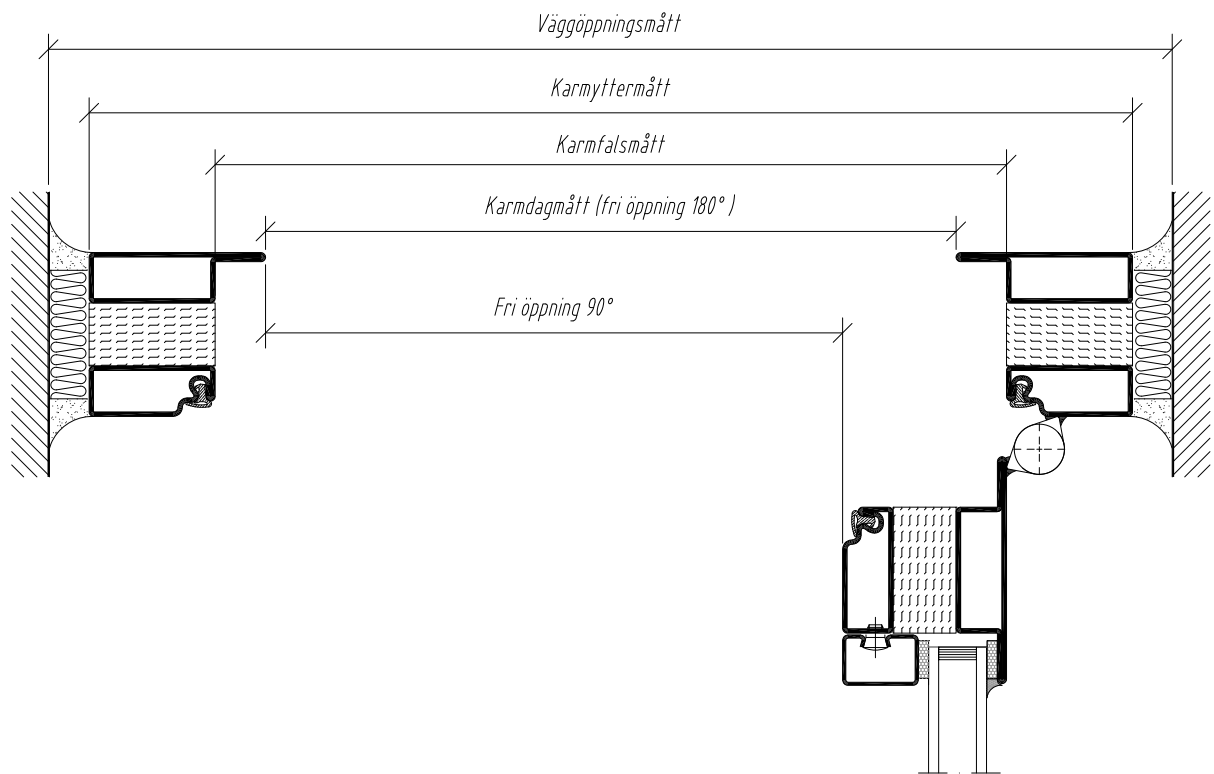

Stålprofil • 2010  
Reservation för förändring utan föregående notis

Ritad av JC	Kontrollerad -	Datum 210409	Skala -	Ritn. nr. 4-6370
			Titel Måttdefenitioner	